

ЛІТЕРАТУРА



НАВЧАЛЬНО-МЕТОДИЧНА

Міністерство освіти і науки України
Тернопільський національний технічний
університет імені Івана Пулюя

*Кафедра конструювання верстатів,
інструментів та машин*

МЕТОДИЧНІ ВКАЗІВКИ

до виконання практичної роботи
з курсу «Інтелектуальна власність»

**Тема: Пошук промислових зразків з
написанням рубрик відповідно МКПЗ.**

**Оформлення навчальної заявки на
промисловий зразок**

**Частина 1. Пошук промислових зразків з
написанням рубрик відповідно МКПЗ.**

для студентів всіх спеціальностей

Тернопіль, 2017

Методичні вказівки розроблені у відповідності з навчальними планами спеціальностей: 121 – Інженерія програмного забезпечення, 122 – Комп’ютерні науки та інформаційні технології, 123 – Комп’ютерна інженерія, 124 – Системний аналіз, 131 – Прикладна механіка, 133 – Галузеве машинобудування, 151 – Автоматизація та комп’ютерно-інтегровані технології, 152 – Метрологія та інформаційно-вимірвальна техніка, 163 – Хімічна та біомедична інженерія, 172 – Телекомунікації та радіотехніка, 181 – Харчові технології, 192 – Будівництво та цивільна інженерія, 274 – Автомобільний транспорт, а також робочими програмами дисципліни «Інтелектуальна власність».

Методичні вказівки розробили:

к.т.н., доц. Р.А. Скляров

к.т.н. ст. викл. В.В. Крупа

к.т.н., доц. кафедри А.В. Гагалюк

Рецензент: Нагорняк Г.С. к.т.н., доц. кафедри менеджменту інноваційної діяльності та підприємництва

Методичні вказівки розглянуті і затверджені на засіданні кафедри конструювання верстатів, інструментів та машин

Протокол № 13 від «06» квітня 2017 р.

Завідувач. кафедри ВІ _____ д.т.н., проф. Луців І.В.

Методичні вказівки рекомендовані до друку на засіданні методичної комісії факультету інженерії машин, споруд та технологій

Протокол № 8 від « 22 » травня 2017 р.

Голова методичної комісії ФМТ _____ Капаціла Ю.Б.

© Скляров Р.А., Крупа В.В., Гагалюк А.В. 2017 рік

Тема: Пошук промислових зразків з написанням рубрик відповідно МКПЗ

Мета:

- набути практичні навички в пошуку патентів на промислові зразки

Завдання:

- вивчити основні терміни, які стосуються промислового зразка;
- ознайомитись з Міжнародною класифікацією промислових зразків;
- отримати базові навички пошуку промислових зразків у різних пошукових системах;
- провести пошук промислових зразків згідно отриманого варіанту завдання (видається викладачем).

Обладнання, пристосування, наочне приладдя:

- ❖ інструкція з порядком проведення пошуку промислових зразків у різних пошукових системах;
- ❖ персональний комп'ютер з доступом до мережі Internet.

Теоретичні відомості

1. Основні поняття та визначення стосовно промислового зразку

1.1. Поняття промислового зразка

Промисловим зразком є результат творчої діяльності людини в галузі художнього конструювання (ст. 1 Закону України «Про охорону прав на промислові зразки»). Як і винахід, промисловий зразок є нематеріальним благом, результатом інтелектуальної творчої діяльності, який може бути втілений у конкретних матеріальних носіях.

Промисловим зразком у широкому розумінні цього слова є будь-яке художньо-конструкторське рішення промислового виробу, що визначає його **зовнішній вигляд** і призначене для задоволення естетичних та ергономічних потреб споживачів.

Об'єктом промислового зразка, якому надається правова охорона, може бути форма, малюнок чи розфарбування або поєднання кольорів, які визначають зовнішній вигляд промислового виробу і призначені для задоволення його естетичних та ергономічних потреб.

Сутність промислового зразку відображена на рис. 1, а на рис. 2. приведені його характерні ознаки.



Рис. 1. Сутність промислового зразку

Характерні ознаки промислового зразка	
До промислових зразків належать	Промисловими зразками не можуть бути
Форма, малюнок чи розфарбування або їх поєднання, які визначають зовнішній вигляд промислового виробу і призначені для задоволення естетичних та ергономічних потреб споживачів	Об'єкти архітектури (крім малих архітектурних форм), промислові, гідротехнічні та інші стаціонарні споруди, друкована продукція, об'єкти нестійкої форми з рідких, газоподібних, сипких та ін. подібних речовин

Рис. 2. Характерні ознаки промислового зразка

Промислові зразки слід відрізнити від подібних до них об'єктів права інтелектуальної власності — корисних моделей, об'ємних знаків для товарів і послуг та творів декоративно-прикладного мистецтва.

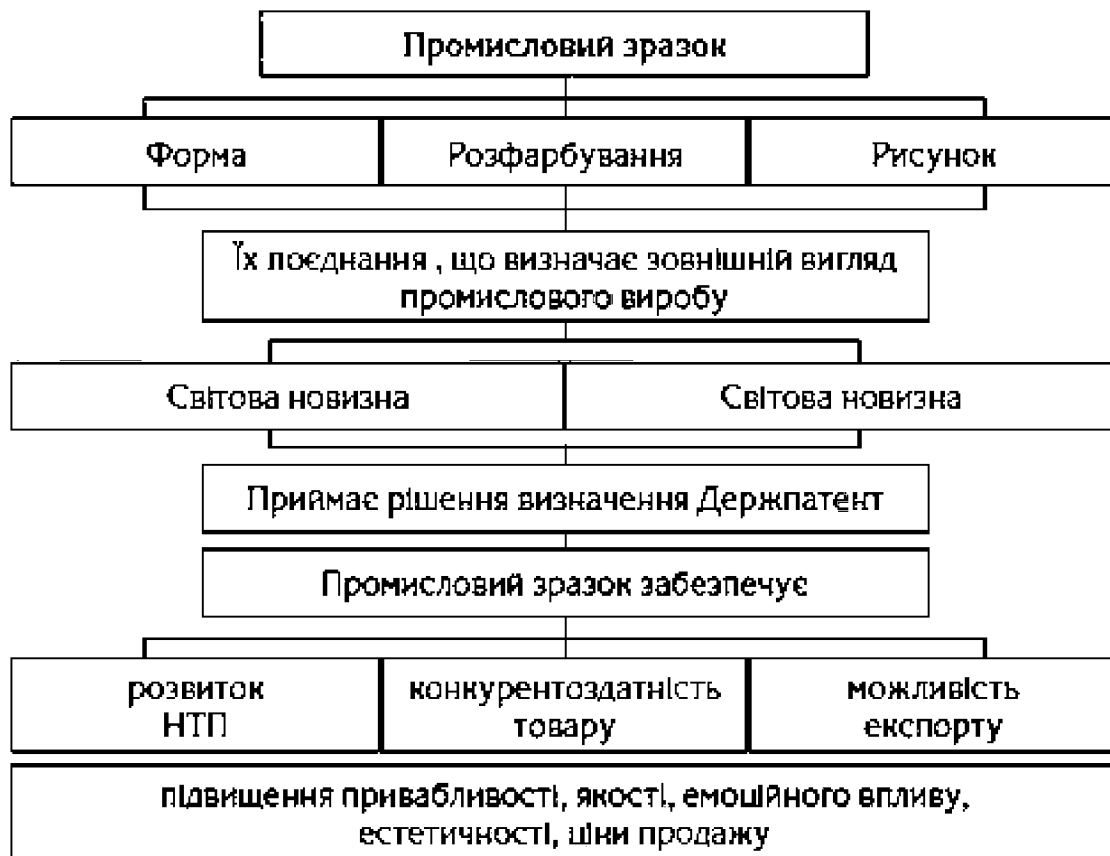
Промислові зразки відрізняються від корисних моделей за характером вирішення завдання. Якщо промисловий зразок вирішує завдання зовнішнього вигляду промислового виробу за допомогою художніх і конструкторських засобів, то корисна модель є технічним рішенням, що належить до конструктивного виконання пристрою, а також його складових частин. Корисна модель охороняє не зовнішній вигляд пристрою, а його технічну суть, яка може полягати в особливій формі рішення, своєрідному розташуванні й поєднанні його окремих частин, вузлів, деталей. Деякі вироби можуть заявлятися як промислові зразки і товарні знаки; на них можуть видаватися охоронні документи. Наприклад, оригінальна упаковка для крему може бути як промисловим зразком, так і об'ємним знаком для товарів та послуг.

Промисловими зразками можуть бути визнані художньо-конструкторські рішення виробів, виготовлених різними галузями промисловості, наприклад: машинобудування, верстатобудування, радіотехнічної, харчової, швейної промисловості.

Відносини, що виникають у зв'язку з набуттям і здійсненням права власності на промисловий зразок в Україні, регулюються Законом України «Про охорону прав на промислові зразки», а також міжнародними договорами, учасницею яких є Україна. Так, на сьогодні Україною підписано Паризьку конвенцію про охорону промислової власності, Гаазьку угоду про міжнародне депонування промислових зразків та інші документи.

Правова охорона в Україні надається промислового зразку, який не суперечить суспільним інтересам, принципам гуманності і моралі та відповідає умовам патентоспроможності.

Право на промисловий зразок охороняється державою і засвідчується патентом. Патент видається під відповідальність його власника без гарантії його чинності. ***Строк дії патенту на промисловий зразок становить 10 років*** від дати подання заявки до Укрпатенту (Державне підприємство «Український інститут промислової власності» Міністерства освіти і науки України, далі - Установа). ***Він може бути продовжений Установою, за поданням клопотання власника, але не більш ніж на 5 років.***

Права, що випливають з патенту на промисловий зразок, діють від дати публікації відомостей в офіційному бюлетені Установи «Промислова власність» про його видачу. Патент України на промисловий зразок діє тільки на території України.

Патент на промисловий зразок видається, якщо зразок є новим, оригінальним і промислово придатним. При цьому він визнається новим, якщо сукупність його суттєвих ознак невідома в Україні чи за кордоном до дати пріоритету промислового зразка. Обсяг правової охорони, що надається патентом, визначається сукупністю суттєвих ознак промислового зразка, зображених на фотографіях виробу (макета, малюнка). Тлумачення ознак повинно провадитись тільки у межах опису промислового зразка.

Під суттєвими ознаками розуміють ознаки зовнішнього вигляду промислового виробу в естетичних та ергономічних особливостях його форми, рисунка, розфарбування або їх поєднання.

Промисловий зразок визнається оригінальним, якщо заявлені форма, рисунок, розфарбування або їх поєднання для фахівця в цій галузі не є явними при їх зоровому сприйнятті та оцінці.

Промислово придатним зразок визнається, якщо він може бути відтворений промисловим способом у відповідному виробі для впровадження у виробництво.

Заявка на промисловий зразок повинна стосуватися одного промислового зразка і може подавати його варіанти, які належать до однієї функціональної групи — одного класу МКПЗ (Міжнародної класифікації промислових зразків), подібні за сукупністю ознак і мають відмінності в несуттєвих ознаках, які сприймаються візуально, наприклад, декілька стільців, які відрізняються один від одного фактурою, кольором декоративної оббивної тканини.

Комплект (набір) може бути заявлений як промисловий зразок за умови, що елементи, які входять до складу комплекту (набору), виконують найрізноманітніші функції, які відрізняються одна від одної, однак підпорядковані загальному завданню, яке вирішується комплектом (набором) у цілому.

З погляду художнього конструювання рішення всіх елементів комплексу (набору) виробів повинно спиратися на використання творчого, пластичного і стилістичного принципів формування, наприклад, чайний або столовий сервіз, набір інструментів, меблевий гарнітур і т. ін. Не визнаються промисловими зразками вироби, які відрізняються механічною зміною однієї з несуттєвих ознак, наприклад, зміною кольору однакових виробів (сіра і жовта кулькові ручки), або зміна кольорових чи шрифтових позначень на шкалі приладу і т. ін., якщо відсутній елемент творчого перевтілення художнього вигляду виробу.

1.2. Новизна промислового зразка

Промисловий зразок визнається новим, якщо сукупність його суттєвих ознак, що визначають естетичність і (або) ергономічні особливості промислового виробу, не стала загальнодоступною у світі до дати подання заявки до Патентного відомства України або якщо заявлено пріоритет до дати її пріоритету (п. 2 ст. 6 Закону України «Про охорону прав на промислові зразки»).

Під суттєвими ознаками розуміють такі, які об'єктивно властиві художньо-конструкторському рішенню і кожна з яких необхідна, а всі разом вони є достатніми для створення зорового образу цього промислового виробу.

Як правило, суттєві ознаки промислового зразка в сукупності розташовуються у певній послідовності:

- образне рішення об'єкта;
- склад і кількість основних композиційних елементів;
- форма виробу чи (і) його частини (об'ємна характеристика, обрис, силует);
- взаємне розміщення елементів (композиційне або компоновальне рішення);
- пластичне рішення об'єкта або його елементів;
- колористичне рішення;
- декоративне рішення;
- матеріал.

Правова охорона надається тільки тим промисловим зразкам, які мають абсолютну світову новизну. При дослідженні новизни до уваги беруться лише загальнодоступні у світі відомості. Перелік відомостей, що можуть бути протиставлені заявці на промисловий зразок, аналогічний тому, який береться до уваги при дослідженні новизни винаходу.

Поряд із загальнодоступними відомостями при встановленні новизни промислового зразка береться до уваги зміст усіх заявок на промислові зразки, що раніше надійшли до Патентного відомства України. Наявність цього винятку зумовлена принципом неприпустимості подвійного патентування того самого промислового зразка різними особами в межах однієї країни.

Новизна промислового зразка встановлюється на дату подання заявки або, якщо заявлено пріоритет, на дату її пріоритету, який, у свою чергу, переважно визначається датою надходження до Патентного відомства України заявки на видачу патенту на промисловий зразок.

Заявник має право на пріоритет за попередньою заявкою на такий же промисловий зразок упродовж шести місяців від дати подання попередньої заявки до Патентного відомства України чи відповідного органу держави — учасниці Паризької конвенції з охорони промислової власності, якщо на попередню заявку не заявлено пріоритет (конвенційний пріоритет). Крім того, пріоритет заявки на промисловий зразок може бути встановлений за датою надходження додаткових матеріалів до раніше поданої заявки, за датою надходження до Патентного відомства України більш ранньої заявки того самого заявника в разі її заміни іншою заявкою чи виділення з неї особливої заявки. Якщо збігаються дати подання заявок на тотожні художньо-конструкторські рішення, патент видається за заявкою з більш ранньою датою її відправлення, а за умови збігу цих дат — за заявкою, якій раніше надано реєстраційний номер Патентного відомства України, якщо угодою між заявниками не передбачено інше.

При поданні заявки на промисловий зразок заявникові надається пільга щодо новизни. Не визнається обставиною, що впливає на патентоспроможність промислового зразка, розкриття інформації щодо нього автором або особою, яка одержала від автора прямо чи опосередковано таку інформацію, упродовж шести місяців до дати подання заявки до Патентного відомства України або, якщо заявлено пріоритет, до дати її пріоритету.

Обов'язок доведення обставин розкриття інформації покладається на особу, зацікавлену в застосуванні цієї пільги.

1.3. Поняття промислової придатності

Промисловий зразок визнається промислово придатним, якщо його можна використовувати в промисловості або іншій сфері діяльності (п. 4 ст. 6 Закону України «Про охорону прав на промислові зразки»).

Визначення промислової придатності охоплює будь-які, а не лише промислові способи відтворення зовнішнього вигляду промислового виробу. Власне, це виправданий підхід, згідно з яким можливо охороняти як промисловий зразок художньо-конструкторські рішення зовнішнього вигляду і тих виробів, при виготовленні яких більше застосовується ручна праця. Наголошується на самій можливості багаторазового відтворення відповідних виробів, а не на способі їх відтворення. При цьому масштаби використання художньо-конструкторського рішення за умови визнання його промислово придатним значення не мають.

Пояснити термін "промислова придатність промислового зразка" в принципі не складно. Якщо певний об'єкт не можна відтворити промисловим способом, тобто його не можливо тиражувати за допомогою технологій масового виробництва, то такий виріб скоріше за все є витвором мистецтва і підпадає під охорону, як об'єкт авторського права.

Виробники можуть свідомо випускати промислові вироби невеликими партіями, що не перешкоджає визнанню їх промисловими зразками. Оцінюючи промислову придатність промислового зразка, перевіряють і саме його здійснення за допомогою описаних у заявці або відомих уже засобів і методів.

2. Міжнародна класифікація промислових зразків

З 1 січня 2017 року набрала чинності нова, одинадцята, редакція, Міжнародної класифікації промислових зразків (далі – МКПЗ). У структуру класифікації були внесені концептуальні зміни, що обумовлено рішеннями, прийнятими на 12-й сесії Комітету експертів Спеціального союзу МКПЗ.

Зокрема, було вирішено, що:

- публікацію на паперовому носіїві скасовано;
- всі назви зразків подаватимуться з великої літери в усіх мовних версіях;
- інформація відтепер подається без використання круглих дужок, тобто, всі назви зразків представлені з прямим порядком слів;
- порядкові номери замінені ідентифікаційними, кожен з яких стосуватиметься назви зразка та всіх синонімів назви цього зразка (за їх наявності);
- редакція класифікація буде чинною протягом 5 років, і під час чинності вводитимуться її нові версії.

При запровадженні версії Комітет експертів може вносити до тексту МКПЗ нові назви зразків, модифікувати або вилучати окремі назви, однак не буде переносити жодну назву зразка чи групу зразків у інші класи/підкласи та не буде створювати нові класи/підкласи.

У останній редакції перелік класів і підкласів містить 32 класи та 219 підкласів, з пояснювальними примітками. Алфавітний перелік виробів, що містить 5167 усіх назв виробів, наведених в алфавітному порядку, незалежно від класу, до якого кожен з них належить та перелік виробів, що належать до того чи іншого підкласу в алфавітному порядку. В табл. 1 наведено перелік класів (українською та англійською мовами).

Таблиця 1. Перелік класів відповідно до МКПЗ (українською та англійською мовами)

Клас 1	Харчі	Foodstuffs
Клас 2	Предмети одягу та галантерейні вироби	Articles of clothing and haberdashery
Клас 3	Дорожні речі, футляри, парасольки та особисте приладдя, що не належать до інших класів	Travel goods, cases, parasols and personal belongings, not elsewhere specified
Клас 4	Щіткові вироби	Brushware
Клас 5	Текстильні мірні вироби, штучні та натуральні листові матеріали	Textile piecegoods, artificial and natural sheet material
Клас 6	Мебльовання	Furnishing
Клас 7	Побутові речі, що не належать до інших класів	Household goods, not elsewhere specified
Клас 8	Робочі інструменти та залізні вироби	Tools and hardware
Клас 9	Опакування та вмістини для перевозіння чи переносіння товарів	Packages and containers for the transport or handling of goods
Клас 10	Годинники та інші вимірювальні, перевіряльні та сигнальні прилади	Clocks and watches and other measuring instruments, checking and signalling instruments
Клас 11	Прикраси	Articles of adornment
Клас 12	Транспортні або підіймальні засоби	Means of transport or hoisting
Клас 13	Устаткування для вироблення, розподілення або перетворювання електроенергії	Equipment for production, distribution or transformation of electricity
Клас 14	Устаткування для записування, зв'язку чи передавання інформації	Recording, communication or information retrieval equipment
Клас 15	Машини, що не належать до інших класів	Machines, not elsewhere specified
Клас 16	Фото - та кіноапаратура, оптичні прилади	Photographic, cinematographic and optical apparatus
Клас 17	Музичні інструменти	Musical instruments
Клас 18	Друкарські та канцелярські машини	Printing and office machinery

Клас 19	Канцелярське знаряддя та приладдя, мистецькі та навчальні знадоби	Stationery and office equipment, artists' and teaching materials
Клас 20	Торговельне та рекламне устаткування, вивіски	Sales and advertising equipment, signs
Клас 21	Ігри, іграшки, намети та спортивні товари	Games, toys, tents and sports goods
Клас 22	Зброя, піротехнічні вироби, вироби для полювання, рибалення та нищення шкідників	Arms, pyrotechnic articles, articles for hunting, fishing and pest killing
Клас 23	Устаткування для розподіляння рідин та газів, санітарне, опалювальне, вентиляційне та повітрокондиціювальне устаткування, тверде паливо	Fluid distribution equipment, sanitary, heating, ventilation and air-conditioning equipment, solid fuel
Клас 24	Лікарське та лабораторне устаткування	Medical and laboratory equipment
Клас 25	Будівельні блоки та елементи споруд	Building units and construction elements
Клас 26	Світильні прилади	Lighting apparatus
Клас 27	Тютюнові вироби та курильне приладдя	Tobacco and smokers' supplies
Клас 28	Фармацевтичні та косметичні вироби, туалетні речі та приладдя	Pharmaceutical and cosmetic products, toilet articles and apparatus
Клас 29	Пристрої та устаткування протипожежні, для техніки безпеки та для рятування	Devices and equipment against fire hazards, for accident prevention and for rescue
Клас 30	Предмети для доглядання та утримування тварин	Articles for the care and handling of animals
Клас 31	Машини та пристрої для готування їжі чи напоїв, що не належать до інших класів	Machines and appliances for preparing food or drink, not elsewhere specified
Клас 32	Графічні символи і логотипи, фактурні візерунки, оздоблення	Graphic symbols and logos, surface patterns, ornamentation

З більш детальною інформацією щодо класів і підкласів з пояснювальними примітками можна ознайомитись на сайті Українського інституту промислової власності, за наступним посиланням <http://base.uipv.org/locarno11/viewclasses.php?vid=4>

3. Пошук промислових зразків з написанням рубрик відповідно МКПЗ

Для пошуку можна скористатись он-лайн версією ІДС «Міжнародна класифікація промислових зразків (Локарнська класифікація) - Десята редакція». Для пошуку можна скористатися переліком класів за посиланням <http://base.uipv.org/locarno10/viewclasses.php?vid=3>, або Алфавітним переліком назв зразків (<http://base.uipv.org/locarno10/viewclasses.php?vid=5>).

Згідно настанови використання в он-лайн версії ІДС «Міжнародна класифікація промислових зразків (Локарнська класифікація) - Десята редакція» подано:

1. Перелік назв зразків подано в алфавітному порядку та за номерами класів.

2. Алфавітний перелік та Перелік за класами подано у вигляді двох чотириколонкових таблиць, де:

- перша колонка містить номери класів і підкласів, до яких належать зразки;

- друга колонка містить порядкові номери назв зразків в алфавітному порядку української (U) та англійської (E) мовних версій Локарнської класифікації;

- третя колонка містить назви зразків українською та англійською мовами;

- четверта колонка містить порядкові номери назв зразків в алфавітному порядку французької (F) мовної версії Локарнської класифікації.

У переліку за класами кожному класові та підкласові передують його назви.

3. Звертаючись по довідку до Алфавітного переліку, треба мати на увазі таке:

а) в Алфавітному переліку текст у круглих дужках може містити різні зазначення зразка, що розглядається. Він у цьому разі також міститься в Переліку і слугує так званим перехресним посиланням на своє відповідне місце в Алфавітному переліку. В інших випадках текст у круглих дужках може починатися із загального терміну (наприклад, "апаратура", "устаткування", "машина"), під яким назву зразка не можна поставити в Алфавітному переліку. Текст перед круглими дужками вважається найважливішою частиною зазначення зразка, що розглядається, і його замінено в дужках рискою "-".

б) В Алфавітному переліку текст у квадратних дужках здебільшого уточнює текст, розташований перед дужками, якщо він неоднозначний чи занадто невизначений для класифікування.

Приклад. 1. Якщо Вам потрібно визначити код на термін «М'яч», то для цього слід перейти до вікна «Формування пошукового запиту», за посиланням <http://base.uipv.org/locarno10/viewclasses.php?vid=7>, ввести там термін пошуку і віднайти це слово і код по МКПЗ.

В результаті ми отримаємо вікно з результатами пошуку (рис. 3).

РЕЗУЛЬТАТИ ПОШУКУ

Клас / Підклас	Порядковий номер	Назва зразка	Порядковий номер (F)
<u>03-01</u>	U B 0349	Вмістини на м'ячі, кулі [ігрові]	
	E C 0193	Cases (Ball -) [for games]	B 0323
<u>21-02</u>	U K 0324	Клапани для надувних м'ячів	
	E V 0012	Valves for inflatable balls	V 0014
<u>21-02</u>	U K 0355	Ключки [гилки] для льодового хокею з м'ячем	
	E S 0787	Sticks (Bandy -)	C 1095
<u>21-02</u>	U K 0709	Крикетові м'ячі	
	E C 0820	Cricket balls	B 0068
<u>21-02</u>	U K 0740	Крокетові м'ячі	
	E C 0830	Croquet balls	B 0457
<u>21-02</u>	U M 0354	М'ячі [іграшки]	
	E B 0086	Balls [toys]	B 0070
<u>21-02</u>	U M 0355	М'ячі для спорту [зокрема футбольні]	
	E B 0083	Balls for sports [e.g. football]	B 0073
<u>03-01</u>	U M 0356	М'ячі, кулі [ігрові] (Вмістини на -)	
	E B 0069	Ball cases [for games]	B 0323
<u>21-02</u>	U X 0028	Хокей з м'ячем (Ключки [гилки] для льодового -)	
	E B 0099	Bandy sticks	C 1095

ПОШУКОВИЙ ЗАПИТ

Назва зразка

Номер класу

Рис. 3. Приклад пошуку по терміну «М'яч»

Для терміну «М'яч» ми визначимо клас / піклас: 21-02 та 13-01

Приклад 2. Якщо Вам потрібно визначити код на термін «флешка» - то натиснення на літеру "Ф" або пошук через вікно «Формування пошукового запиту» не дасть бажаного результату, тому, що це слово відсутнє. Це означає, що потрібно знайти альтернативний термін і спробувати ще раз. Тому слід провести пошук за першими літерами слів "носії", "пам'ять", "електронний" (рис. 4).

РЕЗУЛЬТАТИ ПОШУКУ

Клас / Підклас	Порядковий номер	Назва зразка	Порядковий номер (F)
<u>14-04</u>	U G 0251	Графічні користувацькі інтерфейси [розміщування інформації на екранах комп'ютерів]	
	E G 0176	Graphical user interfaces [computer screen layout]	I 0073
<u>14-02</u>	U 3 0076	Запам'ятовувальні пристрої USB	
	E M 0146	Memory (USB -) devices	C 0662
<u>14-02</u>	U 3 0111	Засоби масової інформації (Передавальні термінали -)	
	E M 0325	Multimedia communication terminals	T 0187
<u>14-04</u>	U I 0055	Інтерфейси користувацькі графічні [розміщування інформації на екранах комп'ютерів]	
	E I 0097	Interfaces (Graphical user -) [computer screen layout]	I 0073
<u>14-02</u>	U П 0849	Пристрої запам'ятовувальні USB	
	E U 0029	USB memory devices	C 0662

ПОШУКОВИЙ ЗАПИТ

Назва зразка	<input type="text" value="носії інформації usb"/>	<input type="button" value="↕"/>
Номер класу	<input type="text"/>	<input type="button" value="↕"/>

Рис. 4. Результати пошуку по терміну «носії інформації usb»

За першою літерою слова "комп'ютер" знайдено:

14-99 Комп'ютерні диски (Касети на -)

За першою літерою слова "передача" знайдено:

14-02 Передавати дані (Пристрої, щоб -).

Віднесення терміну "флешка" до групи 14-02 є найбільш вірогідним, тому ми робимо подвійне натискання на відповідний рядок і група 14-02 "відкривається" в алфавітному порядку. При аналізі цієї групи виявлено, що сюди відносяться "Запам'ятовувальні пристрої USB" – абсолютно логічний термін, який був упущений при пошуку за ключовими словами.

4. Пошук патентів на промислові зразки через пошукові системи

Для пошуку промислових зразків можна скористатися Інтерактивною базою даних (БД) «Промислові зразки, зареєстровані в Україні», що розміщена за посиланням <http://base.uipv.org/searchBul/search.php?dbname=certpp>. Робота з даною базою даних має інтуїтивний інтерфейс (рис. 5), в відповідну комірчку потрібно вписати певне пошукове слово чи цифри та натиснути на кнопку пошук.

Пошук

Записів на сторінці

Актуалізовано 2017-02-28 06:05:44

Шукати в знайденому

(45) Номер бюлетеня	<input type="text"/>	3/2007	TA
(45) Дата публікації відомостей про видачу па...	<input type="text"/>	10.11.2008	АБО
(10) Номер охоронного документа СРСР	<input type="text"/>	32837	НЕ
(10) Вид охоронного документа СРСР	<input type="text"/>	A1	{ }
(11) Номер патенту	<input type="text"/>	13095	* ?
(20) Номер заявки поданої до Державної служби...	<input type="text"/>	P3600424	< >
(20) Дата подання до Державної служби заявки...	<input type="text"/>	15.06.1993	=
(21) Номер заявки	<input type="text"/>	s200600007	
(22) Дата подання заявки	<input type="text"/>	03.01.2006	
(23) Дата виставкового пріоритету	<input type="text"/>	12.06.2007	
(24) Дата, з якої в чинними права на промисло...	<input type="text"/>	15.11.2006	
(28) Кількість заявлених варіантів	<input type="text"/>	>3 TA <10	
(31) Номер попередньої заявки	<input type="text"/>	200730003403.2	
(32) Дата подання попередньої заявки	<input type="text"/>	19.03.2008	
(33) Код держави пріоритету	<input type="text"/>	UA	
(51) Індекси МКПЗ	<input type="text"/>	09-07	
(54) Назва промислового зразка	<input type="text"/>	контейнер АБО цистерна	
(71) Заявник	<input type="text"/>	Інтер ІКЕА	
(72) Автор	<input type="text"/>	Ендрю Хайнкл	
(73) Власник	<input type="text"/>	Міхал Єнярскі	
(74) Представник	<input type="text"/>	Собою Ніна Іванівна	

Рис. 5. Вікно пошуку патентів промислових зразків

Кнопка «Шукати в знайденому» дозволяє вести пошук в знайдений множині результатів, вона використовується для уточнення результату пошуку. Поля для пошуку поділяються на типи: дата, символічний та числовий. Детальніше про те як правильно сформулювати запити можна перейшовши за посиланням <http://base.wipo.org/searchBul/search.php?action=viewhelp>.

Також можна провести пошук промислових зразків використовуючи пошукову систему яка розміщена на сайті Всесвітньої організації інтелектуальної власності (ВОІВ) за посиланням <http://www.wipo.int/designdb/en/index.jsp>.

В "Global Design Database"(Глобальній базі даних промислових зразків) міститься інформація про більше ніж 1700000 промислових зразків.

Пошук в базі даних ведеться англійською або французькою мовами. Для пошуку потрібно ввести назву класу (Indication of Products), індекс МКПЗ (Design class) або ключове слово (Description). (рис. 6)

The screenshot displays the WIPO Global Design Database search interface. At the top, it identifies the organization as the World Intellectual Property Organization. The search area includes fields for 'Indication of Products', 'Design class', and 'Description', along with a 'SEARCH' button. A 'FILTER BY' section provides a summary of design counts across various sources and classes.

Source	Designation	Locamo Class	Reg. Year *
CA Designs	157,375	ES Designs	96,799
US Designs	773,786	ID Designs	56,683
		JP Designs	520,433
		NZ Designs	46,333
		WO Designs	47,982

Reg. No	Source	Holder	Reg. Date	Locamo Cl.	National Cl.	Ind. Prod.	Designations	Designs	Image
422088	NZID	Yoko Holding A.S.	2017-03-03	01-01		Biscuit	NZ	1	
420990	NZID	RYAN FRANCIS LIMITED	2017-03-03	23-01,23-01		Stormwater Diverter Socket	NZ	1	
420988	NZID	Yoko Holding A.S.	2017-03-03	01-01		Biscuit	NZ	1	
ES700000000324085	ESID		2017-03-02	02-05		QUIRRETA, TRENZADA	ES	1	
ES700000000324086	ESIC		2017-03-02	36-09		Muebles para mascotas	ES	9	
ES700000000324084	ESID		2017-03-02	03-03		Bolsos	ES	4	
ES700000000324085	ESIC		2017-03-02	02-07		Setel	ES	1	
422431	NZID	Vay R & D Pty Ltd	2017-03-02	09-03,09-03,09-03,09-03		Tray	NZ	1	

Рис. 6. Вигляд вікна пошуку в глобальній базі даних промислових зразків

Для уточнення результатів пошуку використовуються різноманітні фільтри. Також є змога здійснити пошук по автору, номеру патенту, дати публікації, країні.

При введенні англійською мовою в поле «Descriptions» - usb flash drive (для пошуку флешки) ми отримуємо результат пошуку (рис. 7)

Global Design Database A world-wide collection of industrial designs data, including WIPO Hague registrations and information from participating national offices.

SEARCH BY: Design Names Numbers Dates Country

Indication of Products =

Design class =

Description =

search

CURRENT SEARCH: DESC:usb flash drive X

1 - 10 / 2,132 (edit columns)

10 per page (←) (→) 1 / 214 (↺) (↻)

FILTER BY: Source Designation Locarno Class Reg. Year *

CA Designs	91	ES Designs	0	JP Designs	980
NZ Designs	0	US Designs	1,030	ID Designs	1
WO Designs	30				

Display: List Sort: Value - asc filter





Reg. No	Source	Holder	Reg. Date	Locarno Cl	National C	Ind. Prod.	Designations	Designs	Image
<input type="checkbox"/> D0769252	USID	Green Connection Technology Limited	2016-10-18	14-03	US.D14-4801	USB flash drive	US	1	
<input type="checkbox"/> D0759660	USID	HQ-E CO., LTD.	2016-06-21	14-03	US.D14-4805	USB flash drive	US	1	
<input type="checkbox"/> D0724600	USID	PNY Technologies, Inc.	2015-03-17	14-02	US.D14-4801	USB flash drive housing	US	1	
<input type="checkbox"/> D0711399	USID	Bwin Storage Technology Limited	2014-08-19	14-02	US.D14-4805	Dual Interface USB flash drive	US	1	

Рис. 7. Результат пошуку промислового зразка

Наступний крок - перегляд результату (рис. 8). Для цього стаємо мишкою на вибраний промисловий зразок, після чого відбувається перехід в нове вікно, де детально описані відомості про промисловий зразок.



<input checked="" type="checkbox"/>	D0759660	USID	HQ-E CO., LTD.	2016-06-21	14-03	US.D14-4805	USB flash drive	US	1	
<input type="checkbox"/>	D0724600	USID	PNY Technologies, Inc.	2015-03-17	14-02	US.D14-4801	USB flash drive housing	US	1	

Рис. 8. Вибір промислового зразка

Після цього система зробить автоматичну переадресацію до нового вікна в якому міститься детальна інформація про патент (рис. 9).

← back

2 / 2132

US Industrial Design

To ensure the most reliable and accurate search results of U.S. applications and registrations, users - particularly those filing applications with the USPTO - should access the USPTO Patent Database at www.uspto.gov and search U.S. application and registration data using the available assisted search form

D0759660 - USB flash drive

- (11) International Registration Number
D0759660
- Filing Date of the Application
2015-03-23
- (15) Date of the international registration
2016-06-21
- (54) Indication of products
USB flash drive
- (51) Class and subclass of the Locarno Classification
14-03
- (52) National classification
D14-4665
- (72) Name and address of creator of design(s)
[Inventor] Huang, Joseph (Tayuan, TW)
- (73) Name and address of the holder(s)
[Applicant] HO ECO, LTD. (Tayuan, TW)
- (73) Name and address of the holder(s)
[Designee] HO ECO, LTD. (Tayuan, TW)
- (74) Name and address of representative
[Agent(s)] Guice Patents PLLC (unknown)
- (30) Priority Data
TW 103308903 2014-10-01
- (57) Description of the characteristic features of the design(s), or matter for which protection is not sought
The ornamental design for a USB flash drive, as shown and described.
- (55) Description of images
FIG. 1 is a perspective view of an USB flash drive showing my new design;
FIG. 2 is a front view thereof;
FIG. 3 is a rear view thereof;
FIG. 4 is a left side view thereof;
FIG. 5 is a right side view thereof;
FIG. 6 is a top view thereof;
FIG. 7 is a bottom view thereof; and,
FIG. 8 is a perspective view thereof, a cap is separated from the USB flash drive;
The broken line showings of the joining portion of a housing in FIG. 4, the inside of a connector in FIG. 7 and the connector and a strap in FIG. 8 are included for the purpose of illustrating portions of the USB flash drive and environmental structure and form no part of the claimed design.



Рис. 9. Перегляд інформації про вибраний патент на промисловий зразок

Якщо патент опублікований і про нього є інформація в національному патентному відомстві, то через посилання (зазначене на рис. 10) в верхньому лівому куті вікна можна перейти на відповідний сайт (рис. 11).

← back

2 / 2132

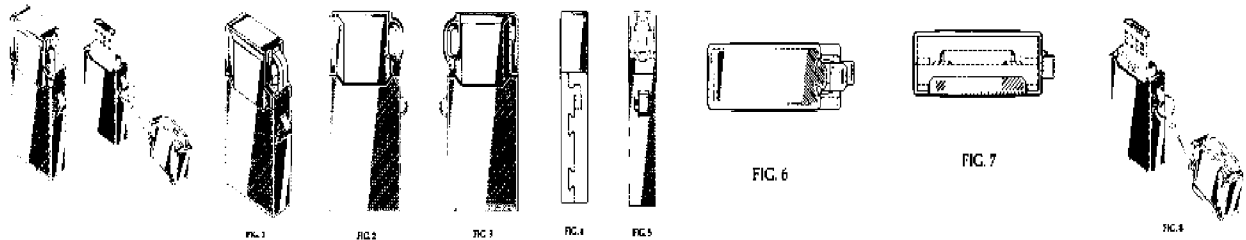
US Industrial Design

To ensure the most reliable and accurate search results of U.S. applications and registrations, users - particularly those filing applications with the registration data using the available assisted search forms and other search tools available on the USPTO website.

D0759660 - USB flash drive

- (11) International Registration Number
D0759660
- Filing Date of the Application
2015-03-23

Рис. 10. Посилання для переходу на сайт з патентом

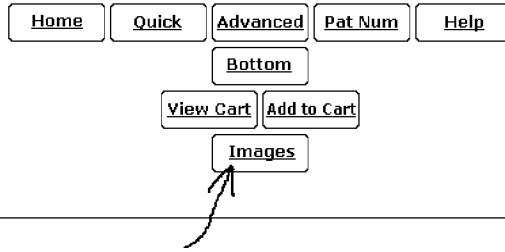

United States Patent
Huang

USB flash drive

Claims

CLAIM The ornamental design for an USB flash drive, as shown and described.

Inventors: Huang; Joseph (Taoyuan, TW)
 Applicant: Name City State Country Type
 HO-E CO., LTD. Taoyuan N/A TW
 Assignee: HO-E CO., LTD. (Taoyuan, TW)
 Appl. No.: D/521,372
 Filed: March 23, 2015

Рис. 11. Перехід до сайту для завантаження патенту

Далі слід натиснути на кнопку «Images» і перейти в вікно з опублікованою 1 сторінкою опису патенту. При бажанні можна завантажити повну версію патенту - натиснути кнопку «Full pages» (рис. 12) (патент буде завантажено з описом та ілюстраціями в pdf форматі).

United States Patent and Trademark Office
 Home Site Index Search FAQ Glossary Guides Contacts eBusiness eBiz alerts News Help

Patent #: US000759660 Section: Claims 1 of 9 pages Help

Full Text
 Help
 Go to Page: Go

Sections:
 Front Page
 Drawings
 Specifications
 Claims
 Full Document
 Full Pages

(12) **United States Design Patent** (10) Patent No.: **US D759,660 S**
 Huang (45) Date of Patent: **Jun. 21, 2016**

(54) USB FLASH DRIVE 2004/0083320 A1 * 4/2004 Yu A44D 11/005
 710/62
 (71) Applicant: HO-E CO., LTD., Taoyuan (TW) 2005/0029137 A1 * 2/2005 Wang 1105K 5/0278
 206/320
 (72) Inventor: Joseph Huang, Taoyuan (TW) 2007/0111583 A1 * 5/2007 Cuellar H01R 13/047
 439/353
 (75) Assignee: HO-E CO., LTD., Taoyuan (TW) 2008/0237237 A1 * 10/2008 Watson 1105K 5/0278
 220/375
 201/00312197 A1 * 12/2011 Li 1105K 5/0278
 439/142

(**) Term: 14 Years * cited by examiner
 (21) Appl. No.: 29/521,372 Primary Examiner: Angela J Lee
 (22) Filed: Mar. 23, 2015 (74) Attorney, Agent, or Firm: Guice Patents PLLC

(30) Foreign Application Priority Data (57) CLAIM
 Oct. 1, 2014 (TW) 163305803 The ornamental design for an USB flash drive, as shown and described.

(51) **T.OC (10) Cl.** 14-03
 (52) **U.S. Cl.**
 USPC D14/480.5

(58) **Field of Classification Search**
 USPC D14/435.1, 480.1-480.7, 411, 433, 436,
 D14/484.1, 137, 153, 203.1-203.8, 240,
 D14/242, 133, 154
 CPC H05K 5/0278; G06K 19/07732
 See application file for complete search history.

(56) **References Cited**
U.S. PATENT DOCUMENTS
 D642,787 S * 5/2007 Su D14/480.5
 D610,134 S * 2/2010 Gozzen D14/188
 D610,158 S * 2/2010 Mitrack D14/480.5
 D630,640 S * 1/2011 Kuo D14/480.5
 D654,921 S * 2/2012 Pan D14/480.6
 D675,630 S * 2/2013 Ni D14/480.1

DESCRIPTION
 FIG. 1 is a perspective view of an USB flash drive showing my new design;
 FIG. 2 is a front view thereof;
 FIG. 3 is a rear view thereof;
 FIG. 4 is a left side view thereof;
 FIG. 5 is a right side view thereof;
 FIG. 6 is a top view thereof;
 FIG. 7 is a bottom view thereof; and
 FIG. 8 is a perspective view thereof, a cap is separated from the USB flash drive.
 The broken line showings of the joining portion of a housing in FIG. 4, the inside of a connector in FIG. 7 and the connector and a strap in FIG. 8 are included for the purpose of illustrating portions of the USB flash drive and environmental structure and form no part of the claimed design.

Рис. 12. Патент на промисловий зразок на сайті його реєстрації

5. Порядок виконання роботи

1. Для отриманого завдання (терміну) знайти за базою Укрпатенту коди МКПЗ, та сформулювати назву промислового зразка.
2. Використовуючи пошукові системи знайти не менше трьох патентів-аналогів промислових зразків та роздрукувати їх.

6. Завдання для оформлення заявки на промисловий зразок

Варіанти завдань для проведення патентного пошуку на промисловий зразок містяться в частині 3 методичних вказівок «Варіанти завдань та приклади оформлення заявки на промисловий зразок» до виконання практичної роботи на тему: «Пошук промислових зразків з написанням рубрик відповідно МКПЗ. Оформлення навчальної заявки на промисловий зразок».

7. Контрольні запитання

1. Що розуміють під промисловим зразком?
2. Що може бути об'єктом промислового зразку?
3. Що забезпечує промисловий зразок?
4. Що належить до промислових зразків?
5. Що не може належати до промислових зразків?
6. Чим промислові зразки відрізняються від корисних моделей?
7. Чим регулюються відносини, що виникають у зв'язку з набуттям і здійсненням права власності на промисловий зразок в Україні?
8. Якому промислового зразку надається правова охорона в Україні?
9. Який термін дії правової охорони на промисловий зразок зареєстрований в Україні?
10. Чим засвідчується право на промисловий зразок?
11. Які умови отримання охоронного документу на промисловий зразок?
12. Що розуміють під суттєвими ознаками промислового зразку?
13. Який промисловий зразок визнається оригінальним?
14. Який промисловий зразок визнається промислово-придатним?
15. Розшифруйте аббревіатуру МКПЗ.
16. За чим встановлюється новизна промислового зразку?
17. Скільки класів містить МКПЗ?
18. Яка редакція МКПЗ чинна на сьогоднішній день?

8. Список використаної літератури

1. Вачевський М.В., Кремень В.Г., Мадзігон В.М., Скотний В.Г., Левченко Г.Є., Вачевський О.М. Інтелектуальна власність: теорія і практика інноваційної діяльності: Підручник / За ред. проф. М.В. Вачевського. — К.: ВД Професіонал, 2005. — 448 с.
2. ЗАКОН УКРАЇНИ "Про охорону прав на промислові зразки" (Введений в дію Постановою ВР N 3770-ХІІ (3770-12) від 23.12.93, ВВР, 1994, N7, ст. 35). [Електронний ресурс]. – Режим доступу: <http://zakon1.rada.gov.ua/cgi-bin/laws/main.cgi?nreg=3688-12&p=1218034688041545>.
3. ІДС "Міжнародна класифікація промислових зразків (Локарнська класифікація). Одинадцята редакція". [Електронний ресурс]. – Режим доступу: (<http://base.uipv.org/locarno11/viewclasses.php?vid=4>).
4. Кузнєцов Ю.М. Патентознавство та авторське право: 2-е видання, перероблене і доповнене Підручник. – К.: ТОВ „Кондор”, 2009 – 446 с.
5. Кузнєцов Ю.М. Самойленко О.В. "Практикум з дисципліни "Патентознавство та авторське право" - К.: ТОВ “ЗМОК” - ПП “Гнозіс”, 2010. – 232 с.
6. Кузнєцов Ю.М., Косенюк Г.В. Промислові зразки: охорона прав і оформлення: Навч. посібник.–Черкаси: НТУУ «КПІ»–УНУ імені Б. Хмельницького, 2004. – 164 с.
7. Правила складання та подання заявки на промисловий зразок. (Затверджено Наказ Міністерства освіти і науки України 18.02.2002 N 110. Зареєстровано в Міністерстві юстиції України 6 березня 2002 р. за N 226/6514). [Електронний ресурс]. – Режим доступу: <http://zakon1.rada.gov.ua/cgi-bin/laws/main.cgi?nreg=z0226-02&print=1>

Додаток 1. Приклад пошук по терміну – абразивні верстати

АЛФАВІТНИЙ ПЕРЕЛІК НАЗВ ЗРАЗКІВ

A

Клас / Підклас	Порядковий номер	Назва зразка	Порядковий номер (F)
<u>26-05</u>	U A 0001	Абажури	
	E L 0055	Lampshades	A 0002
<u>15-09</u>	U A 0002	Абразивні верстати	
	E A 0003	Abrading machines	A 0010
<u>08-05</u>	U A 0003	Абразивні листи (Тримачі -)	
	E A 0004	Abrasive sheet holders	P 0645



(12) **United States Design Patent** (10) Patent No.: **US D635,162 S**
 Johansen (45) Date of Patent: **** Mar. 29, 2011**

(54) **ABRADING MACHINE** 4,617,764 A * 10/1986 Reibach 451/362
 D326,463 S * 5/1992 Jacks D15/125
 D328,604 S * 8/1992 Chien D15/124
 5,139,005 A * 8/1992 Dodd 451/72
 D340,729 S * 10/1993 Baughman D15/124
 5,577,951 A * 11/1996 Jabcon, Jr. 451/51
 6,217,409 B1 * 4/2001 Stadtfeld et al. 451/5
 6,796,877 B1 * 9/2004 Bingham et al. 451/5
 D530,728 S * 10/2006 Liao D15/124

(55) Term: **14 Years**

(21) Appl. No.: **29/357,762**

(22) Filed: **Mar. 17, 2010**

(30) **Foreign Application Priority Data**

Sep. 18, 2009 (EM) 001613068

(51) **LOC (9) Cl.** **15-09**

(52) **U.S. Cl.** **D15/125**

(58) **Field of Classification Search** D8/62,
 D8/63; D15/124, 125, 126; 144/1 R. 1 A,
 144/16; 451/72, 259-262

See application file for complete search history.

(56) **References Cited**

U.S. PATENT DOCUMENTS

2,656,651 A * 10/1953 Seyferth 451/239
 3,634,979 A * 1/1972 Robillard et al. 451/14
 3,888,050 A * 6/1975 Elm 451/57

* cited by examiner

Primary Examiner — Patricia Palasik

(74) Attorney, Agent, or Firm — WRB-IP LLP

(57) **CLAIM**

The ornamental design for an abrading machine, as shown and described.

DESCRIPTION

FIG. 1 is a right perspective view of an abrading machine;
 FIG. 2 is a left perspective view of an abrading machine;
 FIG. 3 is a left side view of an abrading machine;
 FIG. 4 is a right side view of an abrading machine;
 FIG. 5 is a rear view of an abrading machine;
 FIG. 6 is a front view of an abrading machine; and,
 FIG. 7 is a top view of an abrading machine.

1 Claim, 7 Drawing Sheets

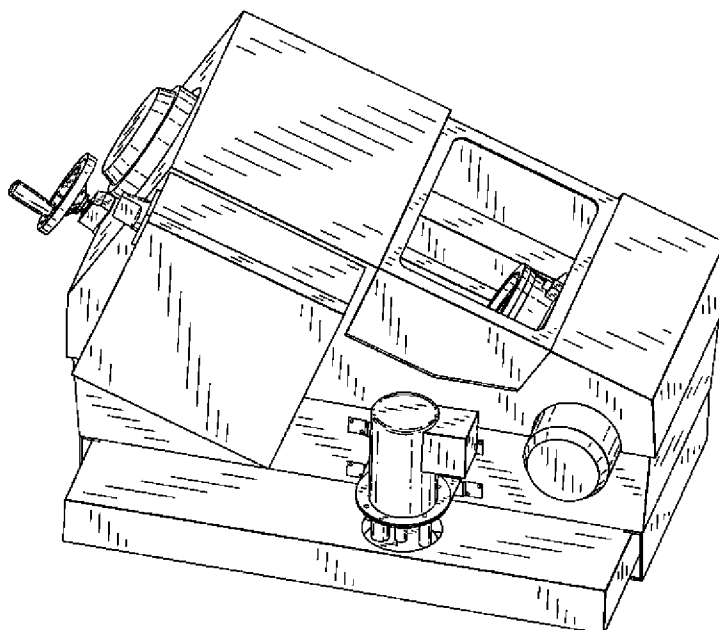

Додаток 2. Приклад пошук по терміну – викрутки

РЕЗУЛЬТАТИ ПОШУКУ

Клас / Підклас	Порядковий номер	Назва зразка	Порядковий номер (F)
<u>08-04</u>	U B 0164	Викрутки	
	E S 0151	Screwdrivers	T 0321

ПОШУКОВИЙ ЗАПИТ

Назва зразка

Номер класу

РОЗБІРНА ВИКРУТКА

Бібліографічні дані

Опубліковано 10.03.2009, бюл. № 5 патент нечинний ●

(51) МКПЗ 08-04

(11) 18483 **(21)** s200801591

(24) 10.03.2009 **(22)** 11.08.2008

(54) РОЗБІРНА ВИКРУТКА

(71) КРЕМЕНЧУЦЬКИЙ ДЕРЖАВНИЙ ПОЛІТЕХНІЧНИЙ УНІВЕРСИТЕТ ІМЕНІ МИХАЙЛА ОСТРОГРАДСЬКОГО (UA)

(72) Драгобецький Володимир В`ячеславович (UA)
Загірняк Михайло Васильович (UA)
Луговий Анатолій Васильович (UA)
Коноваленко Олександр Дмитрович (UA)

(73) КРЕМЕНЧУЦЬКИЙ ДЕРЖАВНИЙ ПОЛІТЕХНІЧНИЙ УНІВЕРСИТЕТ ІМЕНІ МИХАЙЛА ОСТРОГРАДСЬКОГО
вул. Першотравнева, 20, м. Кременчук, Полтавська обл., 39614 (UA)

(98) НДЧ, Булай О. О.
вул. Першотравнева, 20, м. Кременчук, Полтавська обл., 39614 (UA)

1.1

1.2

1.3

1.4